

## Maße für Trägermontage

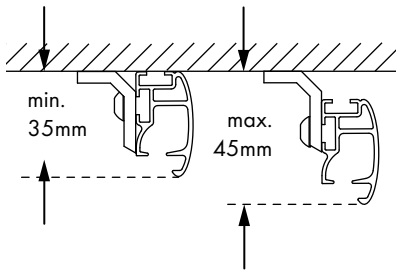

Schattenfuge von 0 bis 10 mm verstellbar

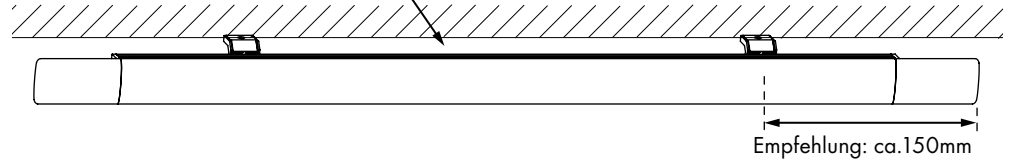

**Gleiter nicht aus dem Profil herausnehmen!**

**Feststeller erst entfernen, wenn die Endstücke montiert sind!**

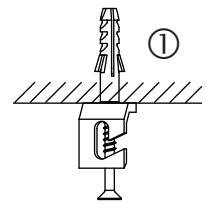

## Montagefolge

1. Träger an die Decke montieren ①
2. Schrauben mit Vierkantschrauben ins Profil schieben ②
3. Profil einhängen ③, ausrichten und verschrauben ④.
4. Endstücke anschrauben. ⑤
5. Kappe auf Träger klipsen. ⑥

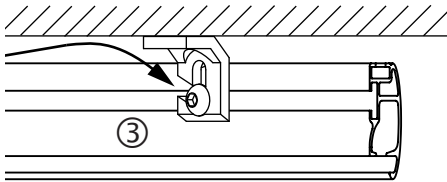
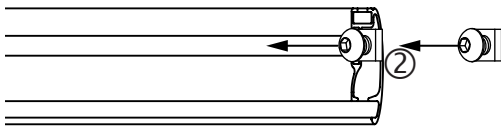

Ansicht von hinten

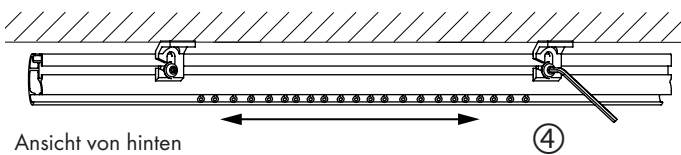

Ansicht von hinten

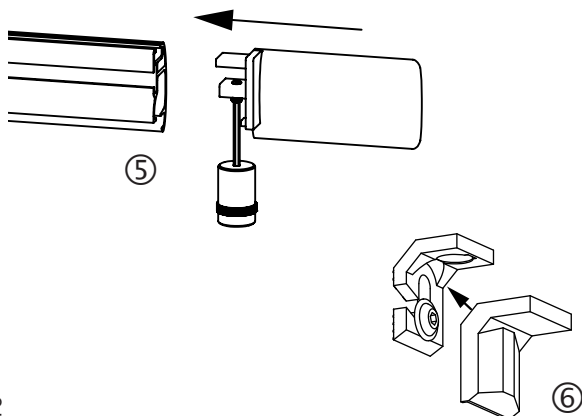

### Pflegehinweise

- Produkt nur in trockenen Innenräumen einsetzen.
- Staubablagerungen von Zeit zu Zeit mit leicht feuchtem Tuch entfernen.
- Keine Scheuermittel, Polituren oder lösemittelhaltigen Reiniger verwenden.